



CHARGEURS COMPACTS SUR PNEUMATIQUES ET SUR CHENILLES

JCB 155/175/210/215/250/270/300/330 - 150T/210T/215T/250T/270T/300T/325T

Poids opérationnel : 2 955 – 5 089 kg Puissance brute nominale : 56 – 74 cv (42 – 55 kW)



NOTRE GAMME

DECOUVREZ LA DERNIERE GAMME DE CHARGEURS COMPACTS SUR PNEUMATIQUES ET SUR CHENILLES JCB.

Avec 15 modèles sur petite ou grande plateforme au choix, proposant aussi bien des options de levage vertical et de levage radial sur des châssis équipés de pneumatiques ou de chenilles, avec des motorisations de 42 kW (56 cv) à 55 kW (74 cv), il existe assurément un modèle répondant à vos besoins.

Grâce à leur conception Powerboom™ unique et leur porte d'accès latérale, les chargeurs compacts sur pneumatiques et sur chenilles JCB sont à la fois plus robustes et plus sûrs que des machines classiques à double bras, tout en vous apportant toute la puissance et les performances dont vous avez besoin.





ROBUSTESSE ET LONGEVITE

LA REPUTATION DE JCB S'APPUIE SUR LA ROBUSTESSE ET LA LONGEVITE DE SES MACHINES. LES CHARGEURS COMPACTS SUR PNEUMATIQUES ET SUR CHENILLES JCB SONT CONSTRUITS POUR REPENDRE AUX EXIGENCES DE TOUS LES CHANTIERS ET DE TOUTES LES SITUATIONS.

Résistance structurale

1 Le châssis entièrement soudé constitue une structure rigide pour une résistance maximale et un poids réduit. Pour des performances cohérentes sur des terrains exigeants, les chargeurs compacts sur pneumatiques et sur chenilles JCB sont dotés d'un châssis inférieur solide composé de rouleaux triples en acier moulé.

2 Les vérins JCB utilisent une conception en fonte moulée qui contribue à la résistance structurale et la longévité.

3 Une grande traverse de châssis assure une résistance maximale afin de soutenir le bras Powerboom™, que ce soit avec la configuration à attache rapide mécanique standard ou motorisée (en option).

4 Les modèles sur pneumatiques sont équipés d'essieux en acier forgé résistants et d'une chaîne de transmission renforcée pour un fonctionnement exempt de problème dans toutes les situations.

5 Le réservoir de carburant est installé dans le support-chargeur pour une protection maximale et est équipé d'un orifice de vidange facilement accessible. La plaque de protection du bouchon du réservoir de carburant (en option) empêche les débris de s'accumuler autour du col du bouchon.

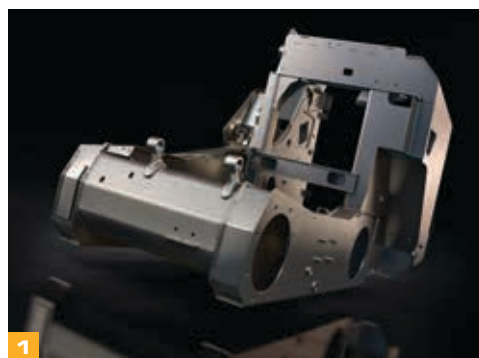

Construits pour durer

- 6** L'emblématique JCB Powerboom™ comporte des axes coniques et 20 % d'acier en plus que les chargeurs compacts double bras classiques. Il en résulte une plus grande rigidité pour une usure moindre, une durée de vie accrue et une meilleure rétention des matériaux dans le godet.
- 7** L'acheminement interne des flexibles hydrauliques du JCB Powerboom™ assure une protection optimale contre les chocs et autres dommages.
- 8** L'attache rapide est réalisée en acier ultra-résistant avec soudures ultra-résistantes pour une durée de vie accrue. Elle comporte un vérin d'inclinaison entièrement fermé pour éliminer l'infiltration de débris sur les modèles à grande plate-forme.
- 9** Pour un soutien renforcé et une plus grande force d'arrachement, les chargeurs compacts JCB possèdent les axes d'attache rapide les plus grands sur le marché, ainsi qu'un diamètre d'axe de pivot augmenté au niveau de la flèche.
- 10** Les programmes JCB de tests rigoureux incluent des chargements avec sollicitation prolongée sur le châssis, la flèche et d'autres composants clés, mais également des tests à basse température et l'utilisation répétée de la transmission sur des milliers de cycles.



PUISSANCE ET PERFORMANCES

AVEC DE LA PUISSANCE A REVENDRE ET DE NOMBREUSES FONCTIONNALITES POLYVALENTES, JCB ETABLIT DE NOUVEAUX STANDARDS EN TERMES D'EFFICACITE ET DE PRODUCTIVITE DANS LE DOMAINE DES CHARGEURS COMPACTS SUR PNEUMATIQUES ET SUR CHENILLES.

Polyvalence exceptionnelle

1 Contrairement aux systèmes de refroidissement classiques, le système de refroidissement du moteur JCB extrait de l'air frais et propre par le haut et introduit de l'air chaud par les côtés et l'arrière, à distance de l'opérateur. Il en résulte un refroidissement amélioré et efficace, même dans des conditions extrêmes.

2 Le système d'attache rapide standard sur le marché permet d'atteler rapidement et efficacement non seulement tous les équipements JCB, mais également les équipements de n'importe quelle autre marque de chargeur compact.

3 Le circuit hydraulique de série sur les chargeurs compacts sur pneumatiques et sur chenilles JCB permet un débit de 70 l/min. Pour les machines à grande plateforme, le débit du circuit hydraulique standard s'élève à 90 l/min. Un dispositif à débit élevé (en option) jusqu'à 125 l/min (selon la taille de la machine), est disponible pour une polyvalence maximale des équipements.

4 Des contrepoids en option sont disponibles sur certains modèles pour augmenter la charge de basculement (ROC), afin de répondre aux besoins individuels.



Puissance maxi

5 Les modèles 300 et 300T disposent désormais d'un système hydraulique à pompes à pistons à cylindrée variable pour garantir des cycles plus rapides et des performances optimales des fonctions multiples.

7 Le levage parallèle, disponible en option, facilite le positionnement des charges au moyen de fourches ou d'équipements sur tous les modèles JCB. Le levage parallèle facilite le maintien de la charge de niveau tout au long du cycle de levage, un atout certain pour le transport de palettes.

6 Le système de suspension active JCB (SRS)*, en option, permet à la flèche et à la charge de se déplacer indépendamment du châssis, afin de garantir une meilleure rétention de la charge, d'améliorer le confort de l'opérateur et, en définitive, les cycles de chargement et les trajets sont plus rapides.

8 L'encombrement minimal de la gamme de chargeurs compacts sur pneumatiques et sur chenilles JCB, associé à la possibilité de pivoter à 360 degrés, permet de manœuvrer facilement dans les espaces confinés.

Le dispositif de levage vertical offre une capacité de levage maximale pour une hauteur et une portée elles aussi maximales, idéal pour les opérations de chargement et de transport telles que le travail à la fourche, la construction lourde et l'aménagement du paysage.

La capacité de levage radial confère une géométrie d'excavation améliorée. Il s'agit d'une solution de choix pour commander les équipements, mais également dans le cadre de travaux tels que le remblayage, l'excavation, le nivellement, les travaux d'enrobé et la V.R.D.

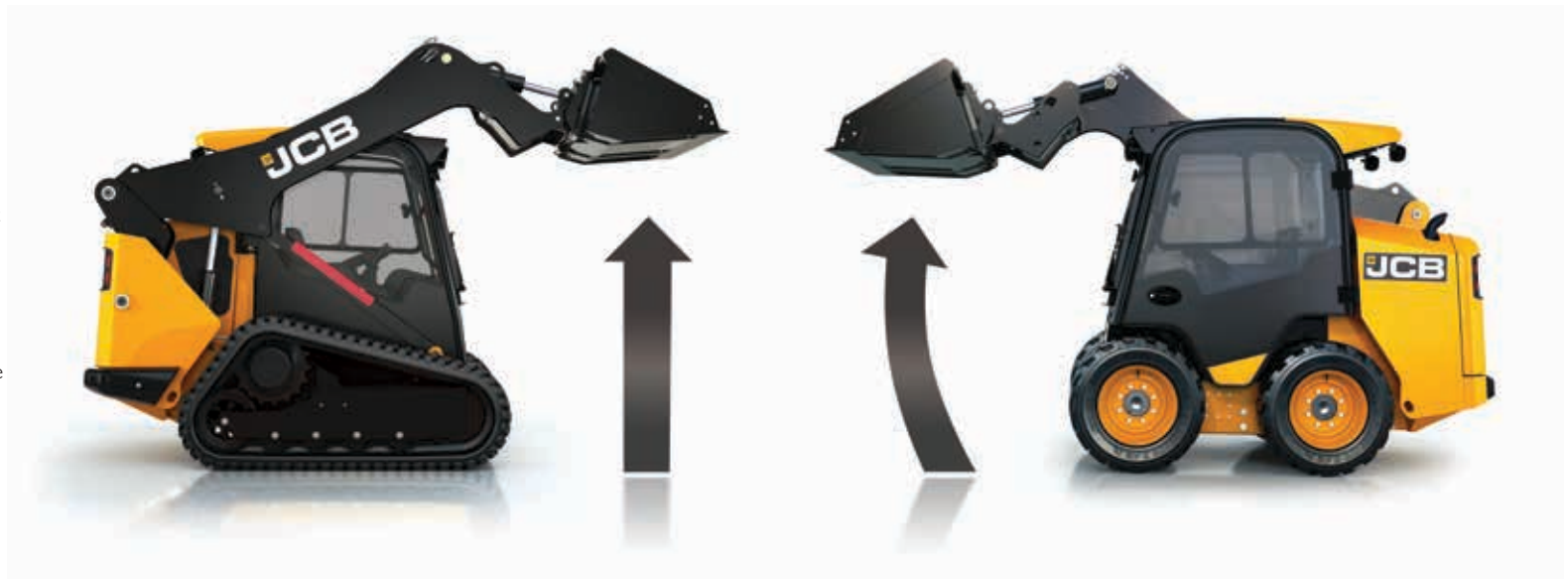

5



6



7



8

LE MODELE LE PLUS SUR DU MONDE

GRACE A LA PORTE LATERALE POUR ENTRER DANS LA MACHINE ET EN SORTIR EN TOUTE SECURITE PLUTOT QU'AVOIR A ESCALADER DES EQUIPEMENTS OU A PASSER SOUS UNE FLECHE NON SOUTENUE, LES CHARGEURS COMPACTS DE JCB OFFRENT A L'OPERATEUR UNE SECURITE INEGALEE.

Visibilité panoramique

1 Grâce au bras de chargeur JCB Powerboom™, les opérateurs de chargeurs compacts sur pneumatiques et sur chenilles JCB bénéficient d'une visibilité supérieure de 60 % par rapport à un double bras classique.

2 Le profil surbaissé sur les modèles haute visibilité confère une excellente visibilité sur les deux côtés de la machine, l'attache rapide, ainsi qu'une visibilité améliorée sur les chenilles ou les pneumatiques.

3 Le vitrage plat est simple et économique à remplacer si nécessaire. Une grille en option est également disponible pour répondre à des applications spécifiques.

Le positionnement latéral de l'essuie-glace sur tous les modèles équipés d'une cabine entièrement étanche améliore la visibilité avant sur l'attache rapide et l'équipement pour une productivité accrue.

4 Avec son bras unique, la visibilité n'est pas altérée par la liaison arrière des bras de chargeur comme sur les machines conventionnelles, les opérateurs de modèles JCB à levage vertical bénéficient d'une visibilité encore plus grande. En outre, un rétroviseur arrière de série améliore la visibilité.

Chargeurs compacts sur pneumatiques et sur chenilles à double bras traditionnels

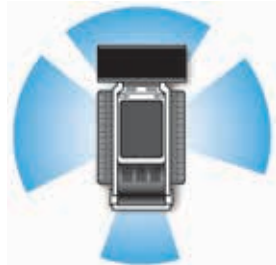

Visibilité panoramique à 165°

Chargeurs compacts sur pneumatiques et sur chenilles JCB



Visibilité panoramique à 270°



3



2



4

Conçus pour la sécurité

7 Une porte à large ouverture et de grandes poignées permettent d'entrer et de sortir facilement de la cabine et en toute sécurité, éliminant les risques d'écrasement et de glissement pouvant survenir sur les chargeurs compacts sur pneumatiques et sur chenilles avec accès par l'avant.

8 La sortie de secours des chargeurs compacts sur pneumatiques et sur chenilles JCB se situe à l'avant de la machine, contrairement aux chargeurs classiques à double bras, sur lesquels la sortie se fait par la petite fenêtre arrière.

Une alarme de recul de série et une alarme de recul de type « cri du lynx » sont disponibles en option.

9 Un gyrophare et une protection du pare-brise sont disponibles en option pour une sécurité accrue. Parmi les autres options, citons un extincteur et un grand choix de pneumatiques.

Un dispositif d'immobilisation à clavier en option permet à l'opérateur de saisir un code PIN à quatre chiffres pour démarrer la machine, au lieu d'un allumage à clé.

10 Le dispositif d'attache rapide électrique en option est équipé d'un témoin de blocage et déblocage unique pour une meilleure visibilité, afin de garantir que l'équipement est bien verrouillé.

11 Les tâches telles que le chargement d'un camion ou le changement des équipements sont simplifiées grâce à une excellente visibilité du bord d'attaque du godet et de l'attache rapide.



CONFORT ET CONTROLE TOTAL

AVEC LEUR LARGE PORTE D'ACCES LATERAL, LES CABINES LES PLUS SPACIEUSES SUR LE MARCHE, LEURS COMMANDES ELECTRIQUES ET LES JOYSTICKS REGLABLES, LES CHARGEURS COMPACTS SUR PNEUMATIQUES ET SUR CHENILLES JCB OFFRENT UN CONFORT INEGALE POUR UNE PRODUCTIVITE MAXIMALE.

Environnement opérateur de qualité

1 La toute dernière cabine JCB se démarque en termes d'ergonomie et de confort de l'opérateur. L'environnement de l'opérateur sur les machines JCB à grande plateforme est 33 % plus grand que sur les modèles concurrents. Sur les machines à petite plateforme, les cabines JCB sont 46 % plus grandes.

2 Les cabines JCB sont équipées d'un espace de rangement pratique et d'une prise 12 V pour charger téléphones mobiles et autres dispositifs.

3 Les chargeurs compacts sur pneumatiques et sur chenilles possèdent un des meilleurs systèmes de ventilation du marché, grâce à trois filtres de ventilation de la cabine et un capot externe. La climatisation est disponible en option, pour offrir un environnement de cabine parfait.

Des plaques de déflexion dans le compartiment moteur dirigent la chaleur vers la porte arrière, à distance de l'opérateur.

4 Toutes les cabines des chargeurs compacts sur pneumatiques et sur chenilles JCB sont équipées d'une fenêtre coulissante sur le côté gauche pour une meilleure ventilation et permettre de communiquer sans avoir à ouvrir la porte.



Un siège à suspension mécanique entièrement réglable est fourni de série. Un siège chauffant à suspension pneumatique en option apporte un confort suprême.

Les accoudoirs sont positionnés ergonomiquement pour simplifier l'utilisation des commandes de la flèche.

Contrôle absolu

5 Le logiciel de contrôle myCHOICE de JCB permet d'affiner la réactivité des joysticks. Trois paramètres permettent aux opérateurs de personnaliser la sensibilité des mouvements des joysticks en fonction de la manière dont ils travaillent. Le nouveau logiciel permet un déverrouillage via un seul bouton pour une plus grande facilité d'utilisation.

6 Le tableau d'instruments à hauteur des yeux sur le côté gauche de la cabine comprend la radio intégrée de série et les fonctions de climatisation. Cette position limite l'exposition à la poussière et à la saleté pour éviter tout dommage.

7 Sur le côté droit de la cabine, une console facilement accessible comprend le diagnostic de la machine, la commande d'accélération et le contacteur d'allumage.

8 Les commandes existent en configuration ISO ou H pour répondre aux préférences de l'opérateur. La configuration ISO (utilisation d'un joystick unique) est sélectionnée par défaut, mais l'option ISO H peut être ajoutée.

9 Les commutateurs de diagnostic, d'accélération électronique et d'allumage sont aisément accessibles, réduisant la fatigue. Un joystick multifonction à 7 voies en option (inclus avec le circuit hydraulique haut débit en option) permet de commander un large éventail d'équipements.

La radio dispose d'un port AUX compatible avec les téléphones mobiles et d'autres dispositifs.



UN INVESTISSEMENT JUDICIEUX

LES CHARGEURS COMPACTS SUR PNEUMATIQUES ET SUR CHENILLES JCB OFFRENT UNE UTILISATION PARTICULIEREMENT EFFICACE, CE QUE LES OPERATEURS ET LES PROPRIETAIRES APPRECIERONT. LEUR QUALITE DE FABRICATION SUPERIEURE, LEUR EXCELLENT RENDEMENT ENERGETIQUE ET LEURS FAIBLES COUTS D'UTILISATION GARANTISSENT UNE VALEUR DE REVENTE ELEEVEE ET UN RETOUR SUR INVESTISSEMENT OPTIMAL.

JCB EcoMAX

1 Le moteur JCB EcoMAX T4 Final consomme jusqu'à 9 % de carburant en moins que les moteurs Tier 3 et vous permet ainsi de réaliser des économies substantielles. JCB EcoMAX délivre son couple maximal à des régimes moteur bas et harmonise ainsi transmission et hydraulique, pour un meilleur rendement énergétique.

Sans post-traitement coûteux des gaz d'échappement, ni huile de lubrification thermorésistante, ce moteur permet de faire des économies d'entretien.

JCB Diesel by Kohler

2 Les chargeurs compacts sur pneumatiques et sur chenilles JCB à petite plateforme sont équipés du moteur JCB Diesel by Kohler KDI Tier 4 Final, doté d'un catalyseur d'oxydation diesel qui ne nécessite aucun entretien (DOC) et qui offre un meilleur couple et un meilleur rendement énergétique.

Les moteurs JCB Diesel by Kohler sont équipés d'un système de combustion de dernière génération qui réduit considérablement les émissions et la consommation de carburant.

Comme l'unité JCB EcoMAX, les moteurs JCB Diesel by Kohler ne nécessitent aucun post-traitement des gaz d'échappement (AdBlue®, filtre à particules, etc.), ce qui réduit les coûts d'exploitation et les interruptions pour maintenance.

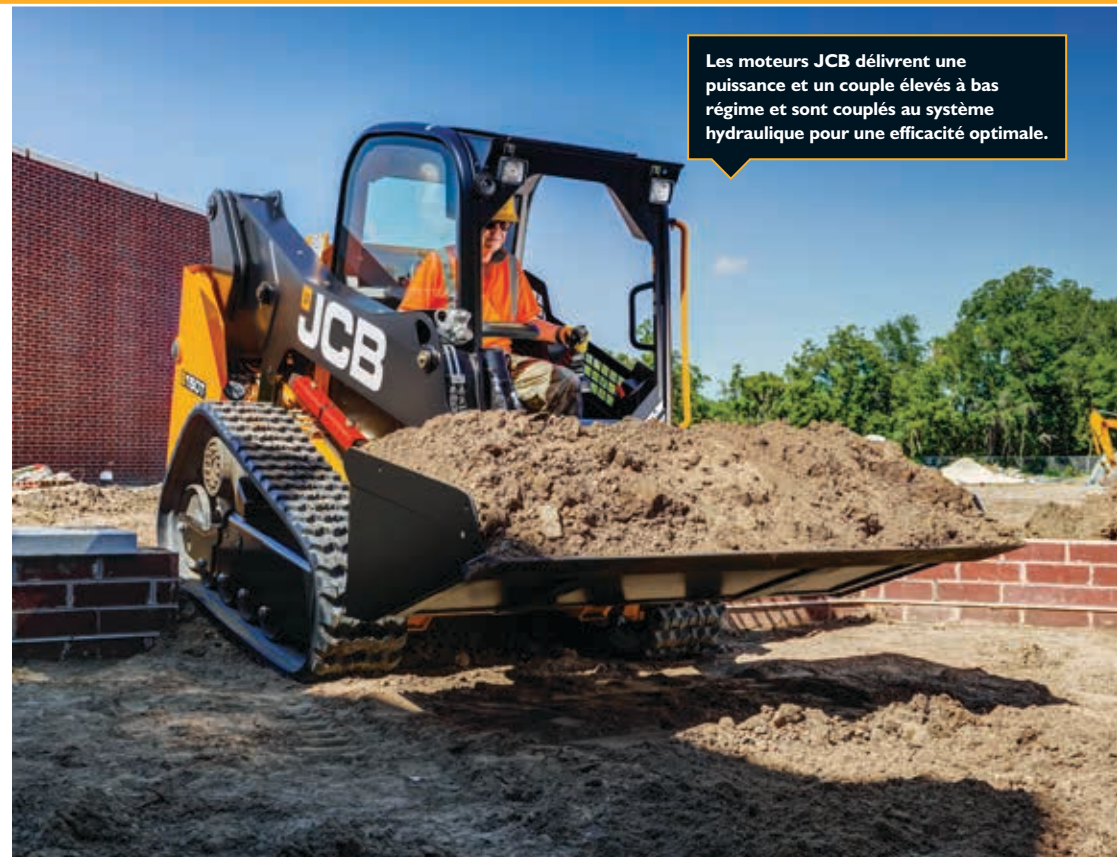

Les moteurs JCB délivrent une puissance et un couple élevés à bas régime et sont couplés au système hydraulique pour une efficacité optimale.



Un investissement productif

3 Le ventilateur de refroidissement à vitesse variable hydraulique s'adapte automatiquement à la vitesse du moteur. Selon que le régime augmente ou diminue, la vitesse du ventilateur fait de même, ce qui augmente la productivité.

4 Un ventilateur réversible en option permet l'évacuation des éventuelles poussières de la vitre arrière, ce qui réduit les temps d'entretien et augmente la productivité. Le flux d'air inversé peut être défini en mode automatique ou activé manuellement par l'opérateur depuis l'intérieur de la cabine selon les besoins.

5 Les chargeurs compacts sur pneumatiques et sur chenilles JCB à grande plateforme sont équipés d'un pré-filtre cyclonique de série, réduisant l'accumulation de débris dans le filtre à air, ce qui permet d'étendre les intervalles entre les entretiens.

Une plaque de protection sous la machine la protège des chocs.

6 Une transmission à 2 vitesses disponible en option permet aux chargeurs compacts sur pneumatiques et sur chenilles JCB d'offrir des temps de cycle et des trajets plus rapides.



3



4



5



6

ENTRETIEN SIMPLE

LES CHARGEURS COMPACTS SUR PNEUMATIQUES ET SUR CHENILLES JCB NECESSITENT PEU DE MAINTENANCE ET SONT SIMPLES A ENTREtenir, CE QUI EN FAIT DES MACHINES ABORDABLES, EFFICACES ET EXTREMEMENT PRODUCTIVES.



Facilité d'entretien sans pareil

1 Tous les contrôles et graissages quotidiens peuvent être effectués au niveau du sol. Vous pouvez facilement accéder aux points d'entretien quotidiens, aux préfiltres et aux filtres à huile et à air par l'intermédiaire d'une grande porte de service située à l'arrière. La porte est installée en retrait pour assurer la protection contre les éventuels chocs et dommages.

Si vous avez besoin d'accéder aux principaux composants, la cabine peut être inclinée en moins de cinq minutes.

2 Les cabines inclinables de JCB peuvent être manœuvrées par une seule personne et ouvertes en quelques minutes seulement, afin de vous permettre d'effectuer un entretien plus détaillé. Sur les modèles à grande plateforme, cette opération peut être effectuée sans lever la flèche.

3 Les raccords hydrauliques faces planes permettent de réduire les fuites et les temps d'entretien.

Pour permettre un nettoyage rapide à l'aide d'un dispositif de lavage haute pression, le compartiment moteur est particulièrement accessible. En outre, les machines présentent également des planchers plats.



VALEUR AJOUTEE

JCB OFFRE UNE ASSISTANCE CLIENTS INTERNATIONALE DE PREMIER ORDRE. POUR TOUS VOS BESOINS ET OU QUE VOUS VOUS TROUVIEZ, NOUS INTERVENONS RAPIDEMENT ET EFFICACEMENT POUR VOUS PERMETTRE D'EXPLOITER PLEINEMENT VOTRE MACHINE.

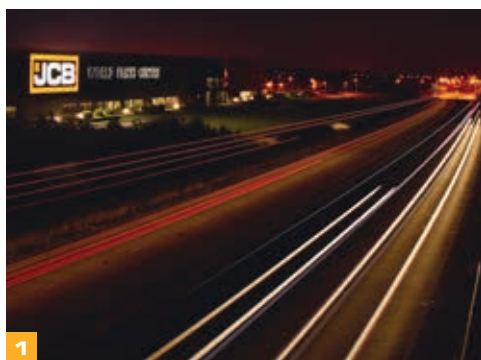

1 Notre service d'assistance technique concessionnaire vous apportera des réponses et des solutions, tandis que notre équipe de spécialistes JCB Finance dédiée vous apporte des solutions de financement adaptées à vos besoins : Crédit-Bail, Location Financière, Crédit d'Équipement, Full Service, une large palette de solutions financières.

2 Le réseau mondial des centres de pièces JCB est un autre modèle d'efficacité. Avec 16 bases régionales, nous pouvons livrer près de 95 % de toutes nos pièces partout dans le monde sous 24 heures. Nos pièces d'origine JCB sont conçues pour fonctionner en parfaite harmonie avec votre machine et vous permettre d'atteindre une productivité et des performances optimales.



3 JCB Yellow Pro est une gamme complète de contrats de maintenance personnalisés qui permet à votre machine de bénéficier d'un entretien optimal, quel que soit votre budget. Ce système vous garantit le meilleur service après-vente assuré par des ingénieurs hautement qualifiés, formés par le constructeur en utilisant des pièces détachées et des lubrifiants d'origine JCB afin de préserver une performance optimale de la machine. Il permet à votre machine d'être couverte pour optimiser la disponibilité et la productivité tout au long de sa durée de fonctionnement.

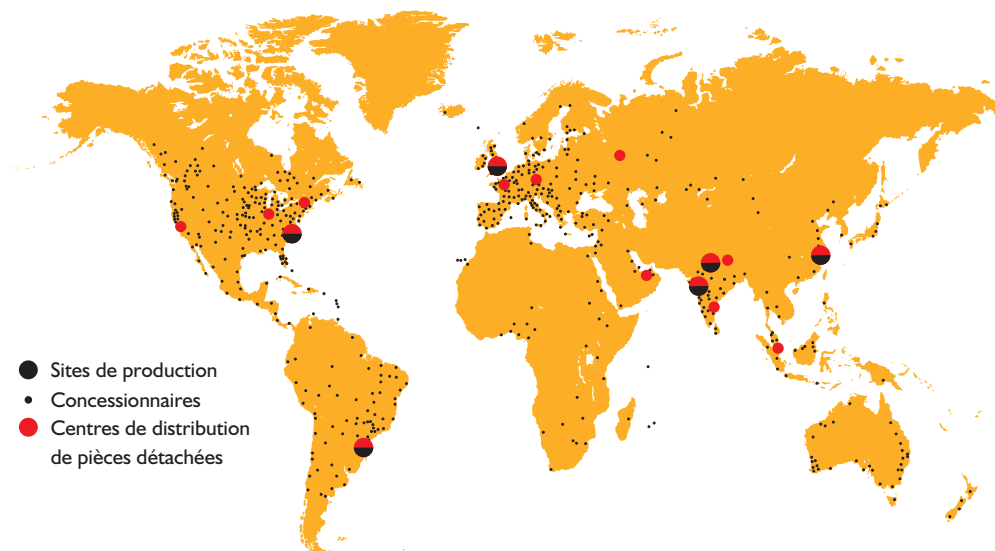

DIMENSIONS STATIQUES – CHARGEURS COMPACTS SUR PNEUMATIQUES

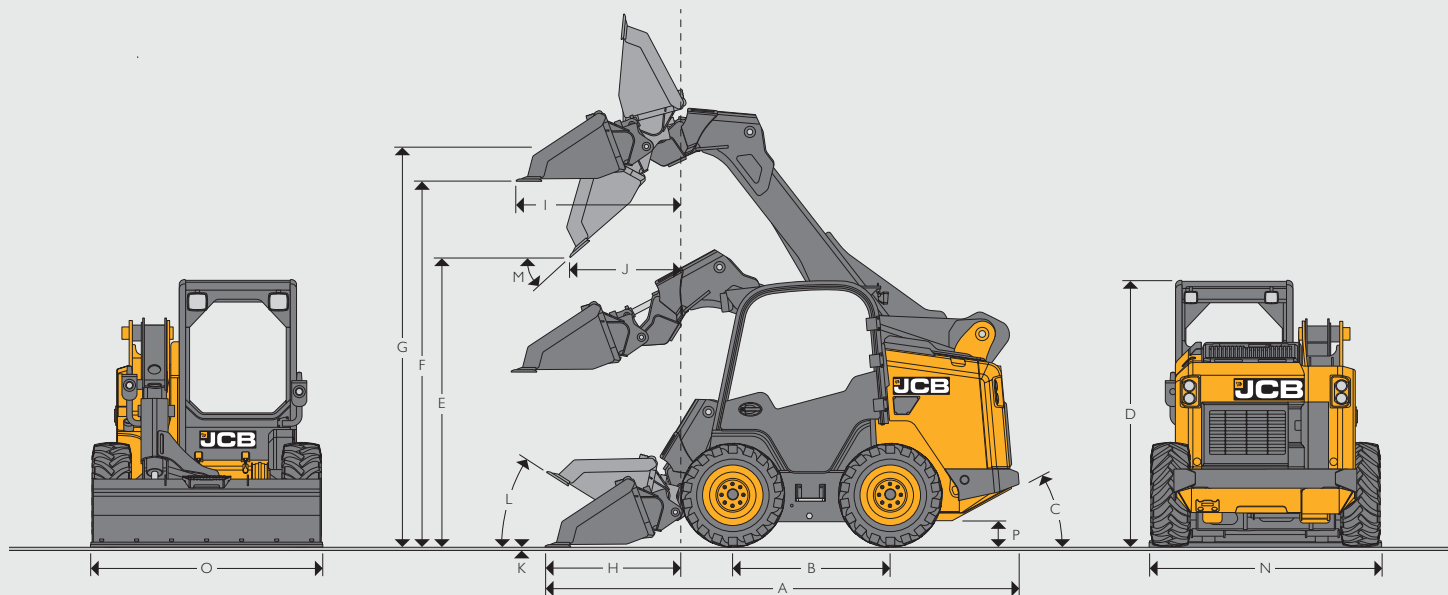

DIMENSIONS STATIQUES – CHARGEURS COMPACTS SUR PNEUMATIQUES

	PETITE PLATEFORME				GRANDE PLATEFORME			
	Radial	Vertical	Radial	Vertical	Radial	Vertical	Vertical	Vertical
Course de levage								
Modèle	155	175	210	215	250	270	300	330
A Longueur hors tout	m	3,49	3,49	3,49	3,80	3,80	3,80	3,80
B Empattement	m	1,07	1,07	1,07	1,25	1,25	1,25	1,25
C Angle de dégagement	degrés	25°	25°	25°	29°	29°	29°	29°
D Hauteur hors tout	m	1,98	1,98	1,98	2,10	2,10	2,10	2,13
E Hauteur de déversement	m	2,26	2,26	2,26	2,30	2,30	2,30	2,35
F Hauteur de chargement	m	2,84	2,84	2,84	2,90	2,90	2,90	2,93
G Hauteur aux axes	m	3	3	3	3,20	3,20	3,20	3,23
H Portée au niveau du sol	m	1	1	1	1,10	1,10	1,10	1,08
I Portée maxi à pleine hauteur	m	0,91	1,21	1,21	1	1,30	1,30	1,28
J Portée à pleine hauteur, benne entièrement déversée	m	0,56	0,86	0,56	0,60	0,90	0,90	0,88
K Garde au sol pour la profondeur de fouille	m	-10	-10	-10	-10	-10	-10	-10
L Angle de cavage au sol	degrés	30°	30°	30°	30°	30°	30°	30°
M Angle de déversement	degrés	42°	42°	42°	42°	42°	42°	42°
N Largeur aux pneumatiques - standard	m	1,52	1,52	1,52	1,80	1,80	1,80	1,80
O Largeur du godet - standard	m	1,68	1,68	1,68	1,90	1,90	1,90	1,90
Capacité de benne - standard	m³	0,36	0,36	0,36	0,43	0,43	0,43	0,43
Rayon de braquage								
Rayon à l'angle de la benne	m	2,09	2,09	2,09	2,30	2,30	2,30	2,30
Rayon à l'attache rapide	m	1,14	1,14	1,14	1,50	1,50	1,50	1,50
Rayon au châssis arrière	m	1,65	1,65	1,65	1,76	1,76	1,76	1,76
P Garde au sol	mm	210	210	210	250	250	250	300 (pneumatiques R17.5)

PERFORMANCES HYDRAULIQUES - CHARGEURS COMPACTS SUR PNEUMATIQUES

Modèle		PETITE PLATEFORME				GRANDE PLATEFORME			
		155	175	210	215	250	270	300	330
Poids opérationnel de la cabine SAE (sans contrepoids)	kg	2 955	3 093	3 123	3 290	3 726	3 937	4 213	4 416
Poids opérationnel de la cabine SAE (1 paire de poids « valises »)	kg	N/A	N/A	3 166	3 330	N/A	N/A	N/A	N/A
Poids opérationnel de la cabine SAE (2 paires de poids « valises »)	kg	N/A	N/A	3 209	3 390	N/A	N/A	N/A	N/A
Charge de basculement 50 % (sans contrepoids)	kg	703	795	959	958	1 146	1 235	1 445	1 495
Charge de basculement avec contrepoids total	kg	N/A	N/A	1 015	1 024	N/A	N/A	N/A	N/A
Charge de basculement - sans contrepoids	kg	1 406	1 590	1 918	1 915	2 293	2 471	2 889	2 989
Charge de basculement - contrepoids total	kg	N/A	N/A	2 030	2 049	N/A	N/A	N/A	N/A
Capacité de levage de la chargeuse avec godet	kgf	1 770	1 570	1 874	2 083	2 669	2 747	2 747	2 747
Force d'arrachement avec benne inclinée	kgf	1 820	2 140	1 798	2 222	2 968	2 968	2 968	2 968

PERFORMANCES HYDRAULIQUES - CHARGEURS COMPACTS SUR CHENILLES

Modèle		PETITE PLATEFORME			GRANDE PLATEFORME			
		150T	210T	215T	250T	270T	300T	325T
Poids opérationnel de la cabine SAE (sans contrepoids)	kg	3 691	4 021	4 127	4 818	4 991	5 089	5 608
Poids opérationnel de la cabine SAE (1 paire de poids « valises »)	kg	N/A	4 067	4 173	N/A	N/A	N/A	N/A
Poids opérationnel de la cabine SAE (Poids avec contrepoids total)	kg	N/A	4 112	4 219	N/A	N/A	5 248	N/A
Charge de basculement 35 % (sans contrepoids)	kg	680	841	955	1 146	1 235	1 361	1 452
Charge de basculement 50 % (sans contrepoids)	kg	972	1 202	1 365	1 751	1 812	1 957	2 074
Charge de basculement avec contrepoids total 35 %	kg	N/A	885	970	N/A	N/A	1 452	N/A
Charge de basculement - sans contrepoids	kg	1 943	2 403	2 729	3 502	3 624	3 913	4 148
Charge de basculement - contrepoids total	kg	N/A	2 529	2 771	N/A	N/A	4 148	N/A
Capacité de levage de la chargeuse avec godet	kgf	1 770	1 869	2 083	2 528	2 634	2 634	2 634
Force d'arrachement avec benne inclinée	kgf	1 820	2 010	2 243	2 968	2 968	2 968	2 968

*210T et 215T disponibles avec 2 paires de contrepoids « valises » et 300T disponible avec contrepoids arrière enveloppant.

HYDRAULIQUE - PETITE PLATEFORME ET GRANDE PLATEFORME

Outre les principales pompes à transmission hydrostatique, le système inclut une pompe de service dédiée au chargeur et aux équipements (circuit hydraulique auxiliaire de série sur tous les modèles de base).

Débit standard	155/175/150T/210/215/210T/215T	250/270/300/330/250T/270T/300T/325T
		70 litres/min à 2 730 tr/min Pression de décharge principale 3 335 psi (230 bar) Système hydraulique haute pression, bas débit (36,0 cv)*
Débit de circuit auxiliaire haut débit en option	155/175/150T	250/270/250T/270T
	100 litres/min Système hydraulique haute pression, haut débit (51,4 cv)*	120 litres/min Système hydraulique haute pression, haut débit (61,7 cv)*
Débit de circuit auxiliaire haut débit en option	210/215/210T/215T	300/330/300T/325T
	115 litres/min Système hydraulique haute pression, haut débit (59,1 cv)*	125 litres/min Système hydraulique haute pression, haut débit (64,2 cv)*

- Ce système entraîne peu de fatigue pour l'opérateur et assure une commande simple et performante de la transmission, du chargeur et des équipements.
- Le système hydraulique auxiliaire est actionné depuis le joystick, assurant un contrôle progressif du débit de liquide hydraulique pour une commande précise des équipements.
- Les conduites hydrauliques de bras de chargeur sont protégées par un carénage en acier sur la flèche PowerBoom™.
- Un filtre à huile hydraulique de type cartouche, à débit plein.
- Une huile moteur JCB pour moteur et carter de chaîne.
- Huile hydraulique JCB.

*Calculé

CAPACITES

	PETITE PLATEFORME	GRANDE PLATEFORME
Hydraulique (avec réservoir)	43,5	55
Réservoir de carburant (levage radial/vertical)	98/92	103,3
Liquide de refroidissement moteur	10	22
Huile moteur min/max.	5.5/7.4	12/15
Carter de chaîne LH (machines sur pneumatiques uniquement)	19	23,3
Carter de chaîne RH (machines sur pneumatiques uniquement)	19	23,3

TRANSMISSION

Une transmission hydrostatique à commande électrohydraulique assure le passage de la vitesse zéro à la vitesse maximale à pleine puissance, tant vers l'avant que vers l'arrière. Le système de gestion de l'énergie hydraulique préserve la disponibilité intégrale de la puissance moteur, pour optimiser la commande du chargeur et de son équipement.

Modèle	Une vitesse	Deux vitesses
Vitesses de translation 155/175/210/215	12 km/h	12,0/18,5
Vitesses de translation 250/270/300/330	10,9 km/h	10,9/20,0
Vitesses de translation 150T/210T/215T	10 km/h	9,0/12,5
Vitesses de translation 250T/270T/300T/325T	9,2 km/h	7,7/12,5

MOTEUR				
		PETITE PLATEFORME		GRANDE PLATEFORME
		155/175/150T	210/215/210T/215T	250/270/300/250T/270T/300T/325T
Modèle de moteur		Kohler KDI 1903TCR/26B	Kohler - KDI2504TCR/26A	JCB EcoMAX TCAE-55
Cylindrée	cm ³	1 860	2 482	4 399
Carburant		Diesel	Diesel	Diesel
Refroidissement		Liquide	Liquide	Liquide
Admission		Turbocompressée	Turbocompressée	Turbocompressée
Puissance brute à 2 400 tr/min				
SAE J1995	cv (kW)	56 (42)	74 (55)	74 (55)
Couple maximal brut à 1 200 tr/min				
SAE J1995	Nm	225	300	400
Démarreur du moteur	cv (kW)	2,72 (2)	2,72 (2)	5,63 (4,2)
Batterie	V/Ah	12 / 109	12 / 109	12 / 109
Alternateur	A	100	100	95
Conformité aux normes d'émissions		T4F / Etape IIIB	T4F / Etape IIIB	T4F / Etape IIIB
Intervalles de vidange d'huile moteur (heures)		500	500	500
Ventilateur hydraulique à vitesse variable		OUI	OUI	OUI

PNEUMATIQUES/CHENILLES

PNEUMATIQUES	CHENILLES
De série – 155/175/210/215 10 x 16.5 - 8 PR Xtra Wall hors route	150T/210T/215T Largeur de chenilles 320 mm
De série – 250/270/300 12 x 16.5 - 10 PR Xtra Wall hors route	250T/270T/300T/325T Largeur de chenilles 400 mm
De série – 330 14 x 17.5 - 12 PR Xtra Wall hors route	Choix de chenilles disponibles Largeur de chenilles 450 mm
155 / 175 / 210 / 215 Choix de pneumatiques disponibles 11 x 16.5 - 10 PR Tout terrain 10 x 16.5 - 2 couronnes en acier renforcé, 3 épaulements métalliques Bibsteel tout terrain 7 x 15 - 14 PR Production intensive plus industrielle 30 x 7.6 - 15 Solide sans ouverture Utilisation industrielle intensive 31 x 10 - 18 Solide avec ouverture Brawler Usage intensif hors route 33 x 10 - 20 Solide avec ouverture Slick Usage intensif	
250 / 270 / 300 / 330 Choix de pneumatiques disponibles 7.6 x 15 Industriel Solide Slick 11 x 16.5 - 12 PR Xtra Wall hors route 12 x 16.5 - 10PR hors route 12 x 16.5 - 2 couronnes en acier renforcé, 3 épaulements métalliques Bibsteel All Terrain 15,5 x 16,5 - 14 PR Flottaison hors route 33 x 11 - 20 Solide avec ouverture Brawler Usage intensif hors route 36 x 22 - 20 Solide avec ouverture Brawler Usage intensif hors route 32 x 8.5 - 16 Solide avec ouverture Usage industriel intensif 33 x 10 - 20 Solide avec ouverture Slick Usage intensif Hors route	
Les pneumatiques à bandage plein sont recommandés pour les conditions extrêmes.	

COMMANDES - TOUS LES MODELES

L'ergonomie des servocommandes JCB (ISO) a été judicieusement pensée : l'ensemble des fonctions de conduite se trouvent sur le joystick gauche, tandis que les fonctions de chargement se trouvent sur le joystick droit. L'ensemble levier gauche se relève pour permettre à l'opérateur d'entrer dans la cabine et d'en sortir de manière optimale.

EQUIPEMENTS DE SERIE - TOUS LES MODELES

Structure isolante à montants. ROPS et FOPS. Système de sécurité de retenue activé. Fonction de sécurité de la barre de sécurité de l'accoudoir. Filtre à air centrifuge de type sec avec sécurité. Attache rapide mécanique. Commande d'accélération électronique. Deux phares de travail à l'avant et un à l'arrière. Valve d'abaissement d'urgence. Jauge à carburant. Frein de stationnement hydraulique. Système hydraulique auxiliaire à débit standard. Joysticks trois voies. Porte de service à l'arrière. Cabine inclinable. Siège fixe sur les modèles sur pneumatiques. Siège à suspension manuelle sur les modèles à chenilles. Position libre. Vide-poche. Porte-gobelet. Prise d'alimentation. Rétroviseur. Plafonnier. Coupe-batterie. Alarme de marche arrière.

EQUIPEMENTS EN OPTION - TOUS LES MODELES

Cabine étanche et pressurisée avec chauffage et dégivrage. Climatisation. Siège à suspension mécanique et pneumatique. Feux de route. Gyrophare. Pédale d'accélérateur. Extincteur. Boîte à outils. Mise à niveau automatique. Protection FOPS de niveau 2. Protection arrière renforcée. Protection du pare-brise. Haut débit hydraulique auxiliaire. Pare-étincelles. Protection des dents. Attache rapide motorisée. Système de suspension active JCB Smooth Ride (SRS). Pare-brise en polycarbonate. Radio. Coupe-ficelle (modèles à pneumatiques uniquement). Ceinture de sécurité largeur 7,5 cm. Vitesse rampante. Choix entre configurations ISO et H. Garde-boues. Ventilateur réversible. Pré-filtre.

ENVIRONNEMENT OPERATEUR - TOUS LES MODELES

Protection ROPS complète et FOPS niveau 1 avec protection FOPS de niveau 2 en option pour la démolition, système complet d'avertissement visuel et sonore. L'insonorisation offre des niveaux de bruit conformes aux règlements CE. Accès à la cabine par la porte latérale en raison de la conception PowerBoom™ de JCB.

- Environnement luxueux disponible soit en cabine ouverte, en cabine fermée avec chauffage ou en cabine fermée avec chauffage et climatisation.
- Visibilité panoramique inégalée.
- Siège entièrement ajustable.
- Ceinture de sécurité rétractable de série.
- Gestion électrique des commandes hydrauliques au moyen des joysticks de série (3 voies) ou des joysticks multifonctions JCB en option (7 voies).

ECLAIRAGE ET CIRCUIT ELECTRIQUE

Circuit 12 V
Batterie avec capacité de démarrage à froid de 1 000 A

155/175/150T/210/215 /210T/215T Alternateur de 100 A et levier d'accélération électronique
250/270/300/250T/270T/300T/325T Alternateur de 95 A

Un témoin d'avertissement est également intégré au tableau de bord. Il offre une alarme visuelle et sonore pour les éléments suivants : pression de charge insuffisante, température de l'eau de refroidissement, filtre à air colmaté, pression d'huile moteur, tension de l'alternateur. Boîtiers de fusibles et de relais résistant à l'eau et à la poussière dans la cabine ; coupe-batterie en standard.



UN CONSTRUCTEUR, PLUS DE 300 MODELES

CHARGEURS COMPACTS SUR PNEUMATIQUES ET SUR CHENILLES

JCB 155/175/210/215/250/270/300/330 - 150T/210T/215T/250T/270T/300T/325T

Poids opérationnel : 2 955 – 5 089 kg Puissance brute nominale : 56 – 74 cv (42 – 55 kW)

 JCB France | www.jcb.fr

JCB SAS - Zone d'activités - 3 rue du Vignolle - 95842 SARCELLES CEDEX

Téléphone : 01 34 29 20 20 Télécopie : 01 39 90 93 66 Email : france.jcbmarketing@jcb.com

Les dernières informations en date sur cette gamme de produits peuvent être téléchargées sur :

www.jcb.fr

©2009 JCB Sales. Tous droits réservés. Aucune partie de cette publication ne peut être reproduite, enregistrée dans un système de stockage de données ou transmise sous quelque forme ou par quelque moyen que ce soit, électroniques, mécaniques, photocopies ou autres, sans la permission préalable de JCB Sales. Toutes les références données dans cette publication en matière de poids opérationnels, dimensions, capacités et autres mesures de performances sont fournies à titre informatif uniquement et peuvent varier en fonction de la spécification exacte de chaque machine. Par conséquent, ne pas se baser sur ces données pour établir la pertinence d'un modèle pour une application particulière. Demandez systématiquement conseil à votre concessionnaire local. JCB se réserve le droit de procéder à des modifications sans préavis. Les illustrations et caractéristiques présentées peuvent inclure des équipements et des accessoires en option. Le logo JCB est une marque déposée de J.C. Bamford Excavators Ltd.

Concessionnaire JCB le plus proche de chez vous

9999/5803fr-FR 07/18 Edition 3 (T4F)

